

Thank you for purchasing this fine window treatment proudly constructed by us. Your shade has been customized to your personal specifications with the highest standards of quality and craftsmanship. We have confidence that it will provide you with many years of beauty and easy maintenance. Enjoy!

Follow the easy step-by-step instructions to install your shade. Should you need additional support, please feel free to call our Customer Service Center at 1-800-221-6352 or email us at windowfashions@springswindowfashions.com. We will be glad to help you.

Gracias por adquirir este fino tratamiento de ventana orgullosamente fabricado para usted. Su cortina ha sido hecha a la medida del cliente según sus especificaciones personales con los más altos estándares de calidad y trabajo artesanal. Nosotros tenemos la confianza que le proveerá muchos años de belleza y fácil mantenimiento. ¡Disfrútelas!

Siga las fáciles instrucciones "paso a paso" para instalar su cortina. Si necesita ayuda adicional, favor de proceder con toda libertad llamando al Centro de Servicio al Cliente al teléfono 1-800-221-6352 o enviando un correo electrónico a windowfashions@springswindowfashions.com. Estaremos muy dispuestos para ayudarlo.

Merci d'avoir acheté ce superbe traitement de fenêtre que nous sommes fiers d'avoir exécuté pour vous. Votre store a été fait sur mesure selon votre propre cahier des charges dans un souci d'excellence et de la plus haute technicité. Nous ne doutons pas qu'il vous offrira des années de beauté et d'entretien facile Profitez-en bien !

Pour installer votre store, veuillez suivre les instructions détaillées. Si vous avez des questions n'hésitez pas à prendre contact avec notre Centre de service après-vente en téléphonant au 1-800-221-6352 ou par courrier électronique au windowfashions@springswindowfashions.com. Nous vous aiderons avec plaisir.

How to Install

Inside-/Side- or Ceiling-mount Vertical Cellular Shade

CÓMO INSTALAR la Cortina Celular Vertical de Montaje Interior/Lateral o de Cielo

COMMENT INSTALLER des stores cellulaires verticaux en pose intérieure/latérale ou au plafond

1

Everything needed to install your shade
Todo lo necesario para instalar su cortina
Tout le nécessaire pour installer votre store

- 1 Headrail
- 2 End Plates
- 3 Shade Assembly
- 4 End Covers
- 5 Brackets/Screws
- 6 Optional Side-mount Brackets
- 7 Allen Wrench

- 1 Cabezal
- 2 Placas de extremo
- 3 Conjunto de Cortina
- 4 Cubiertas de Extremo
- 5 Soportes/Tornillos
- 6 Soportes de Montaje Lateral Opcional
- 7 Llave Allen

- 1 Boîtier
- 2 Plaques d'extrémité
- 3 Assemblage du store
- 4 Couvertures d'extrémité
- 5 Supports/Vis
- 6 Supports de pose latérale (en option)
- 7 Clé Allen

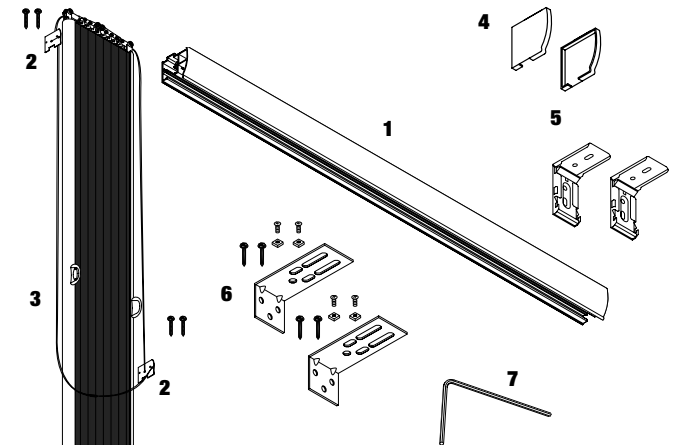

Bracket Chart Tabla de Soportes Tableau des supports	
Ordered Width Ancho ordenado Largeur commandée	Bracket Qty. Cantidad de soportes Quantité de boîtier
≤ 42"	2
≤ 78	3
≤ 114	4
≤ 150	5
≤ 186	6
≤ 192	7

Note: To avoid damage during installation, shades over 72" require 2 people.

Importante: para evitar daños durante la instalación, las persianas que tengan más de 1.82 m necesitan de 2 personas.

Remarque: Pour éviter les dommages lors de l'installation, les stores de plus de 1,82 m doivent être installés par deux personnes.

Tools Needed • Herramientas necesarias • Outillage nécessaire

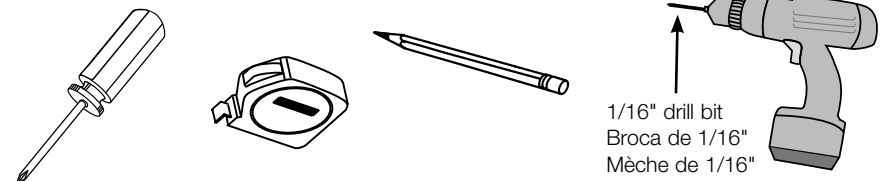

1/16" drill bit
Broca de 1/16"
Mèche de 1/16"



Finished looks
Apariencia final
Aspects finis

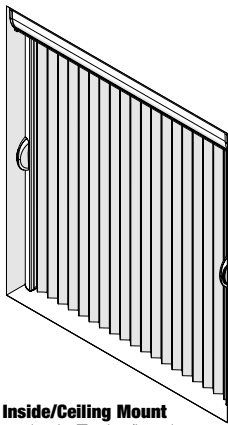

Inside/Ceiling Mount
Montaje de Techo/Interior
Pose intérieure/au plafond

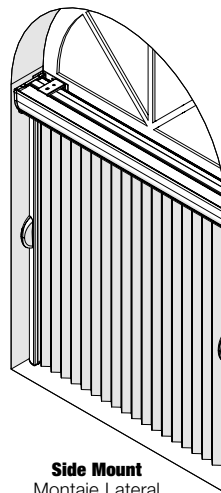

Side Mount
Montaje Lateral
Pose latérale

SPRINGS WINDOW FASHIONS
the Best Experience Company

Springs Window Fashions • Middleton, WI 53562-1096 • www.springswindowfashions.com

79170-00 (08/19) 18-10241

2

Measure in from shade edge on both ends and mark
Mida desde el borde de la persiana en ambos extremos y marque
Mesurer depuis le bord du store à chaque extrémité, et marquer

Inside/ceiling mount
Montaje de techo/interior • Pose intérieure/au plafond

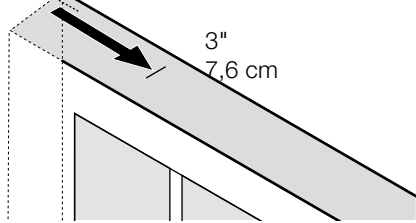

Outside mount
Montaje exterior • Pose extérieure

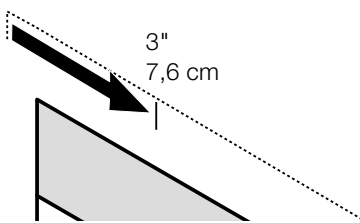

3

Mark bracket locations, center additional brackets as required
Marque la ubicación de los soportes y centre los soportes adicionales, si corresponde
Marquez l'emplacement des supports; centrez les supports supplémentaires, au besoin

Flush Mount
Montaje a Ras • Montage affleurant

1 1/16"; 3/4" single cell, 1/2" double cell
 1 3/4"; 1 1/4" single cell
 3.4 cm; 2.0 cm celda simple, 1.3 cm celda doble
 4.5 cm; 3.2 cm celda simple
 3.4 cm; 2.0 cm cellule simple, 1.3 cm cellule double
 4.5 cm; 3.2 cm cellule simple

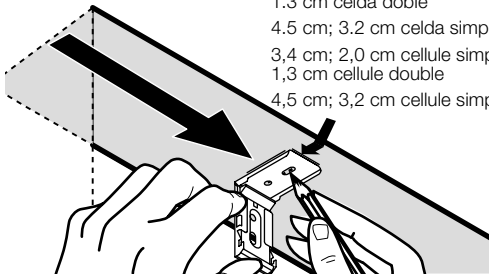

Projection Mount
Montaje de Proyección • Pose en saillie

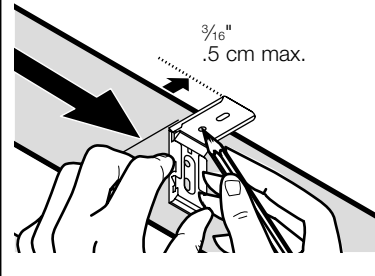

Watch for obstructions such as handles or hardware in the shades path. Important: Brackets must be aligned for proper function.

Tenga cuidado con las obstrucciones como jaladeras o cerrajerías que hayan en la trayectoria de la cortina. Importante: Los soportes deben estar alineados para que funcionen apropiadamente.

Prendre garde aux obstructions, comme les poignées ou autre matériel dans le trajet du store. Important : les supports doivent être alignés pour le bon fonctionnement du store.

4

Optional side mount: mark bracket locations
Montaje lateral opcional: Marque la ubicación de los soportes
Pose latérale en option : Marquer l'emplacement des supports

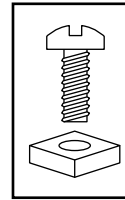

Assemble brackets
Ensamble los soportes
Assembler les supports

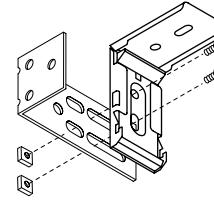

Remove plastic wrap and measure the length of the side rails. Record this dimension.

Remueva el envoltorio plástico y mida la longitud de los rieles laterales. Anote esta dimensión.

Retirer l'emballage en plastique et mesurer la longueur des tringles latérales. Noter cette dimension.

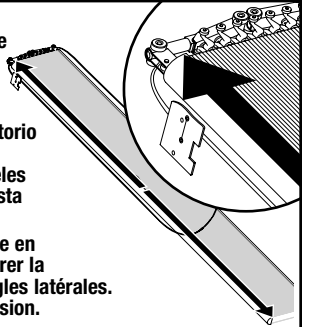

Measure up and mark bracket locations
Mida y marque la ubicación de los soportes
Mesurer et marquer l'emplacement des supports.

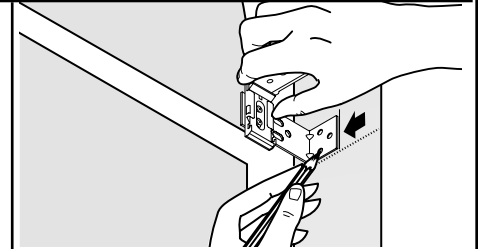
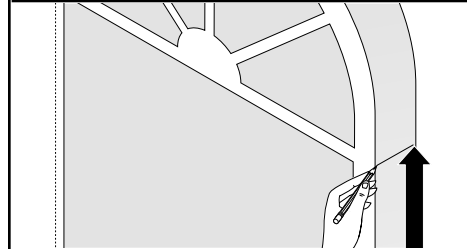

Add 1/2" to the length of the side rail dimension. Measure up from the floor or sill on each side of the window. Ensure level and mark. This will provide approximately 1/4" of clearance under the shade. Increase if more clearance is required. Measurements from window casing to front of bracket for flush mount: 2 5/16" for 3/4" single cell and 1/2" double cell shades; 2 3/4" for 1 1/4" single cell shades. For recessed mount, increase this depth as desired. Hold the bottom and front edge of the bracket on the marks and mark the screw holes.

Añada 1/2" a la longitud de la dimensión del riel lateral. Mida desde el piso o desde el alféizar en cada lado de la ventana. Asegúrese que esté a nivel y marque. Esto le dará un claro de aproximadamente 1/4" por abajo de la cortina. Incremente si necesita más espacio. Medidas desde el marco de la ventana hasta la parte frontal del soporte para montaje empotrado: 5.8 cm para persianas de celda simple de 1.9 cm y persianas de celda doble de 1.2 cm; 7 cm para persianas de celda simple de 3.1 cm. Para un montaje en receso dentro del hueco de ventana, añada el receso adicional deseado a la dimensión de 1 1/8" y marque. Sostenga la parte de abajo y el extremo frontal del soporte en las marcas y marque los agujeros de tornillos.

Ajouter 1,3 cm à la longueur des tringles latérales. Mesurer du sol ou du bord de fenêtre de chaque côté de la fenêtre. S'assurer d'être de niveau et marquer. Cela laissera un espace d'environ 0,65 cm sous le store. Augmentez si un dégagement supplémentaire est requis. Mesures de l'encadrement de la fenêtre jusqu'à l'avant du support pour un montage affleuré : 5,9 cm pour les toiles à cellule simple de 1,9 cm et cellule double de 1,3 cm; 7 cm pour les toiles à cellule simple de 3,2 cm. Pour un montage encastré, ajoutez l'enfoncement supplémentaire désiré à la mesure de 4,6 cm et marquer. Maintenir le bas et le bord avant du support sur les marques et marquer l'emplacement des trous de vis.

5

Drill holes
Taladre los agujeros
Percer les trous

Inside/Ceiling Mount

Montaje de Techo/Interior • Pose intérieure/au plafond

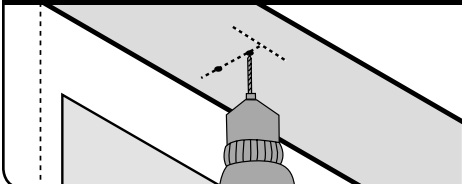

Optional Side Mount

Montaje Lateral Opcional • Pose latérale (en option)

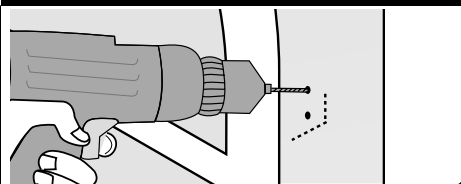

6

Screw brackets into place
Atornille los soportes en su lugar
Visser les supports

Inside/Ceiling Mount

Montaje de Techo/Interior • Pose intérieure/au plafond

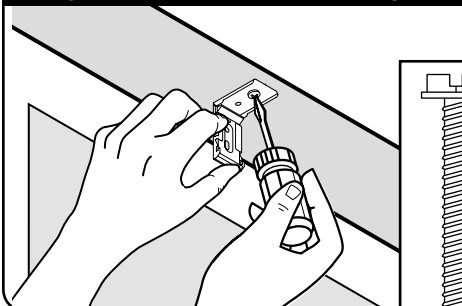

Optional Side Mount

Montaje Lateral Opcional • Pose latérale (en option)

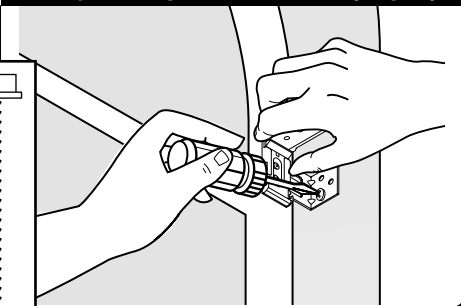

7

Attach wheels to fabric clips, if necessary
Conecte las ruedas a los sujetadores de la tela, si es necesario
Attacher les roues au tissu, si nécessaire

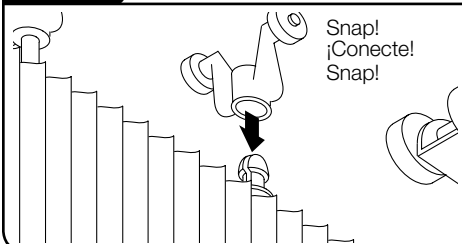

Shade may be shipped with wheels detached from the fabric. Snap together as shown.

La cortina debe ser empacada con las ruedas separadas de la tela. Conéctelos entre si como se muestra.

Le store peut être expédié avec les roues détachées du tissu. Encliqueter ensemble comme indiqué.

8

Insert shade assembly into headrail
Inserte el conjunto de la cortina en el cabezal
Insérer l'assemblage du store dans le boîtier

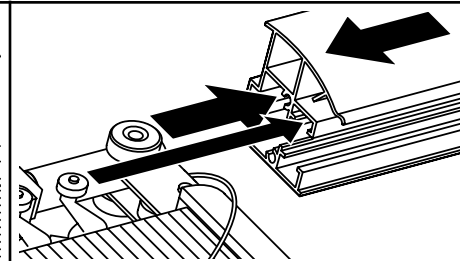
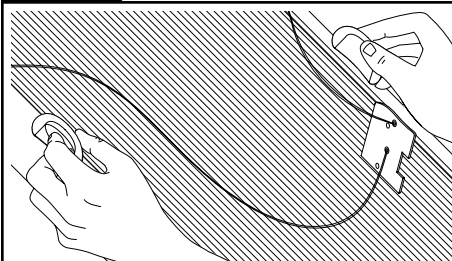

Lay headrail and shade assembly on a clean flat surface, front face up. **Carefully free cords from packaging, untangle if necessary**, and place on top of fabric. Press release buttons on handles and open shade to approximately 14". Starting with the **LEFT** end of the headrail, slide the headrail onto the shade assembly.

Coloque el cabezal y el conjunto de la cortina en una superficie plana y limpia, con el frente hacia arriba. **Libere cuidadosamente las cuerdas del empaque; desenredelas si es necesario**, y colóquelas sobre la tela. Presione los botones para liberar que están en las agarraderas y abra la cortina 14" aproximadamente. Comenzando desde el lado **IZQUIERDO** del cabezal deslice el conjunto de cortina y el carro dentro del cabezal.

Poser le boîtier et le montage du store sur une surface plane et propre, la partie avant tournée vers le haut. **Sortir avec précaution les cordons de l'emballage ; les démêler si nécessaire** et les placer sur le tissu. Appuyer sur les boutons de dégagement situés sur les poignées et ouvrir le store jusqu'à 35,5 cm environ. En commençant par la partie **GAUCHE** du boîtier, faire glisser l'assemblage du store et les chariots dans le boîtier.

9

Secure end plates and end cover Asegure las placas de extremo y la cubierta de extremo Fixer les plaques d'extrémité et le couvercle d'extrémité

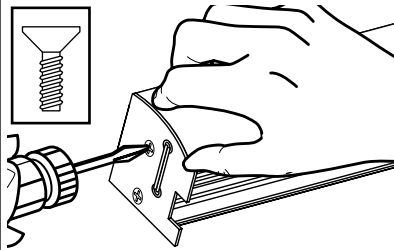

Keep shade assembly to far left ensuring cords are not caught between screws and plate. Secure left end plate with two screws.

Mantenga el conjunto de la cortina suficientemente alejada para asegurar que las cuerdas no se atrapen entre los tornillos y placa.

Maintenir l'assemblage du store sur le côté gauche en veillant à ce que les cordons ne soient pas pris entre les vis et la plaque. Fixer la plaque d'extrémité gauche à l'aide de deux vis.

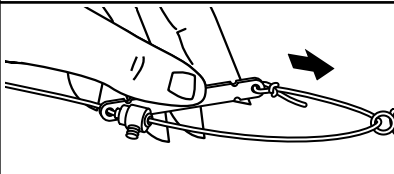

Make sure the tension plate has been slid down against the locking collar.

Asegúrese que la placa de tensión está deslizada contra el collar de enllave.

S'assurer que la plaque de renforcement glisse contre le collier de fermeture.

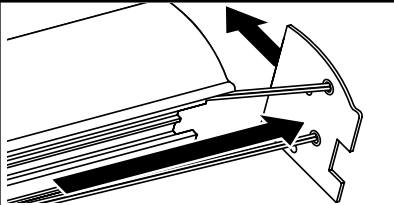

Ensure cords are not twisted. Thread cords along headrail grooves.

Asegure que las cuerdas no estén entrecruzadas. Introduzca las cuerdas dentro de las ranuras del cabezal.

Veiller à ce que les cordons ne soient pas entortillés. Passer les cordons dans les rainures du boîtier.

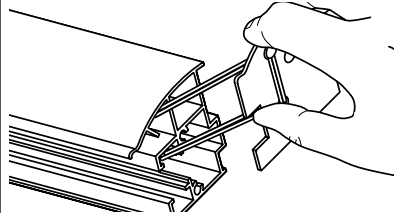

Hold right end plate slightly above position on end of headrail. Cords will be under tension.

Sostenga la placa de extremo de la derecha ligeramente por arriba del extremo del cabezal. Las cuerdas deben estar en tensión.

Maintenir la plaque d'extrémité de droite légèrement au-dessus de la position sur l'extrémité du boîtier. Les cordons seront sous tension.

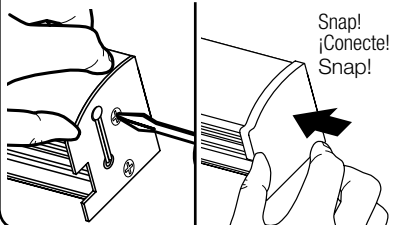

Snap!
¡Conecte!
Snap!

Secure right end plate with two screws. Clip plastic end caps over both end plates.

Asegure con dos tornillos la placa de extremo de la derecha. Conecte las tapas plásticas de extremo en ambas placas de extremo.

Fixer la plaque d'extrémité droite à l'aide de deux vis. Clipser les couvercles d'extrémité sur les deux plaques d'extrémité.

10

Mount headrail Monte el cabezal Monter le boîtier

Inside/Ceiling Mount
Montaje de Techo/Interior • Pose intérieure/au plafond

Optional Side Mount
Montaje Lateral Opcional • Pose latérale (en option)

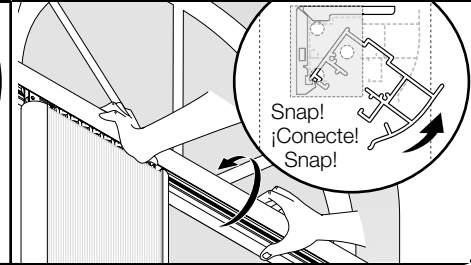
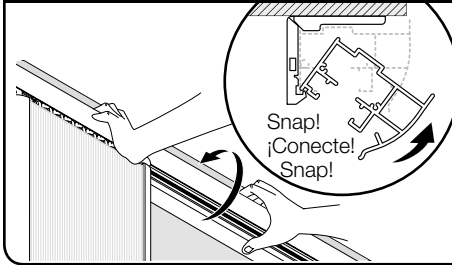

11

Shade operation Operación de la cortina Fonctionnement du store

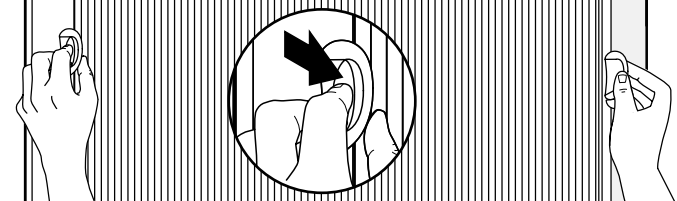

Press release buttons on handles to operate shade or equalize cord tension.

Presione los botones liberadores de las asideras para operar la cortina o para igualar la tensión de la cuerda.

Appuyer sur les boutons de dégagement situés sur les poignées pour faire fonctionner le store ou égaliser la tension du cordon.



Troubleshooting Solución de problemas Dépannage

Shades are factory set for tension and siderail position. Should slight adjustment be required, refer to instructions below.

La tensión de las cortinas se establece en la fábrica, al igual que la posición del riel lateral. Si es necesario realizar pequeños ajustes, consulte las instrucciones que están a continuación.

La tension et la position du rail latéral des stores sont réglées en usine. Si de petits ajustements sont requis, consulter les instructions ci-dessous.

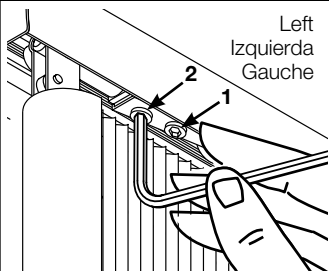

If **siderails** are not straight, open shade fully (fabric open), use 9/64" allen wrench.
To adjust the **bottom** of the siderail **outward**, loosen screw #2 (outside screw) **1/4 turn** and tighten screw #1 (inside screw) **1/4 turn**. Check side rail alignment and repeat if necessary. Both screws must be tight after alignment.
To adjust the **bottom** of the siderail **inward**, loosen screw #1 (inside screw) **1/4 turn** and tighten screw #2 (outside screw) **1/4 turn**. Check side rail alignment and repeat if necessary. Both screws must be tight after alignment.

Si **los rieles laterales** no están rectos, abra la cortina completamente (tela abierta), use una llave allen de 9/64".

Para ajustar **la parte inferior** del riel lateral hacia **afuera**, afloje el tornillo #2 (tornillo exterior) **1/4 de vuelta** y soque el tornillo #1 (tornillo interior) **1/4 de vuelta**. Chequee el alineamiento del riel lateral y repita si es necesario. Ambos tornillos deben ser socados después del alineamiento.

Para ajustar **la parte inferior** del riel lateral hacia **adentro**, afloje el tornillo #1 (tornillo interior) **1/4 de vuelta** y soque el tornillo #2 (tornillo exterior) **1/4 de vuelta**. Chequee el alineamiento del riel lateral y repita si es necesario. Ambos tornillos deben ser socados después del alineamiento.

Si **les tringles latérales** ne sont pas droites, ouvrir le store complètement (tissu ouvert), utiliser une clé Allen de 0,36 cm.

Pour régler **le bas** de la tringle latérale vers **l'extérieur**, desserrer la vis n° 2 (vis extérieure) d'un **quart de tour** et serrer la vis n° 1 (vis intérieure) d'un **quart de tour**. Vérifier l'alignement de la tringle latérale et répéter si nécessaire. Les deux vis doivent être serrées après l'alignement.

Pour régler **le bas** de la tringle latérale vers **l'intérieur**, desserrer la vis n° 1 (vis intérieure) d'un **quart de tour** et serrer la vis n° 2 (vis extérieure) d'un **quart de tour**. Vérifier l'alignement de la tringle latérale et répéter si nécessaire. Les deux vis doivent être serrées après l'alignement.

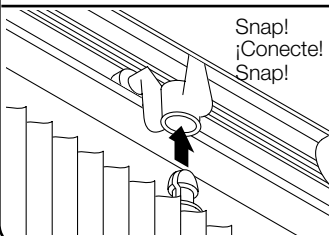
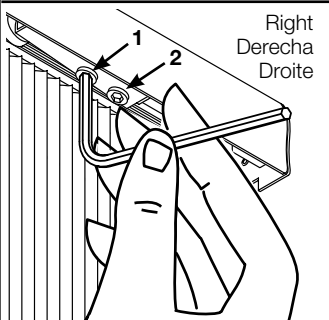

Wheels may detach from the fabric. Snap together as shown.

Las ruedas deben separarse de la tela. Conéctelos entre si como se muestra.

Les roues peuvent se détacher du tissu. Encliqueter ensemble comme indiqué.



Shade removal Remoción de la Cortina Enlèvement du store

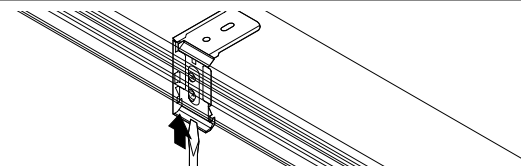

Center stack. Apply pressure to bottom of bracket with screwdriver.

Panel de Centro. Aplique presión a la parte inferior del soporte con un desatornillador.

Centrer les bandes. Appuyer sur la partie inférieure du support avec un tournevis.